

Прайс-лист 2020

Schiedel PERMETER

SCHIEDEL



Указанные цены в рублях вступают в действие с 08.10.2019 г.
Цены включают НДС (20%). ООО «ШИДЕЛЬ» оставляет за собой право на изменение цен.



www.schiedel.ru

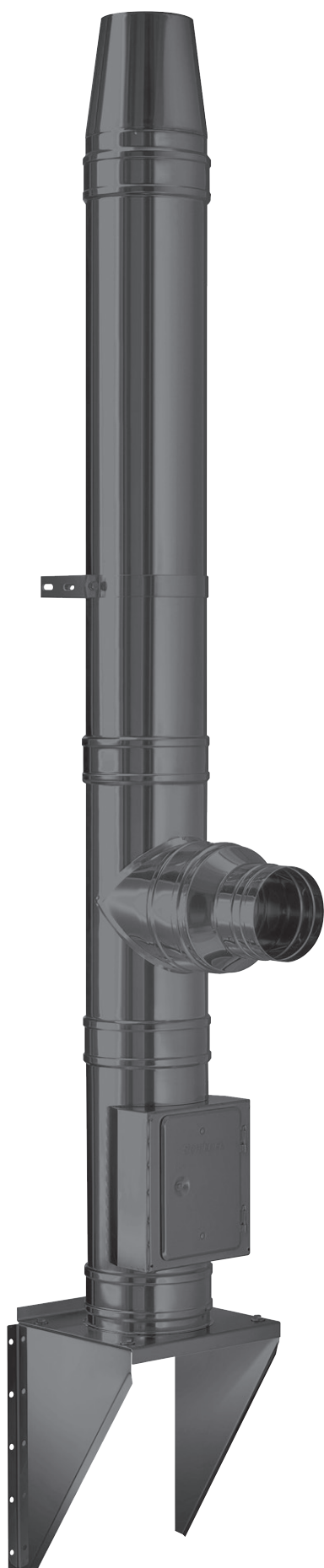

Краткая характеристика

PERMETER это стальная двухконтурная дымоходная система с изоляцией, предназначенная для отвода продуктов сгорания от каминов, печей и котлов, использующих в качестве топлива дрова, pellets или природный газ.

Для производства внутреннего контура дымоходной системы PERMETER используется высококачественная нержавеющая сталь AISI 444.

Внешняя оболочка из оцинкованной стали с порошковой окраской в один из трех цветов: черный, серый или белый. Указанные цвета точно повторяют цветовые решения каминов, топок, печей и аксессуаров для них.

В качестве теплоизоляции в системе PERMETER используется уникальный материал SUPERWOOL PLUS, обладающий лучшими теплоизоляционными свойствами в своем классе материалов. SUPERWOOL имеет нулевую усадку, что позволяет сохранять сплошной слой изоляции в течение всего срока эксплуатации, и не меняет своих свойств при нагреве до 1200°C.

Дымоходная система PERMETER производится с толщиной изоляции 25 или 50 мм.

Рабочая температура эксплуатации дымоходной системы PERMETER до 600 °C.

Элементы дымоходной системы имеют раструбный способ соединения с фиксацией хомутом.

Узел соединения элементов, разработанный специалистами SCHIEDEL, надежно защищен от проникновения внешних осадков и конденсата внутри трубы, имеет защиту от термического удлинения и позволяет производить быстрый и надежный монтаж дымохода в любых условиях.

Классификация согласно EN:

EN 1856-1 T450 NI W V2 L99060 G50

EN 1856-1 T450 NI D V3 L99060 G50

EN 1856-1 T600 NI W V2 L99060 G25

EN 1856-1 T600 NI D V3 L99060 G25

Описание

- Для твердого топлива только в режиме разрежения
- Устойчива к воздействию влаги
- Непрерывный слой изоляции по всей высоте дымохода
- Низкая температура на наружной оболочке
- Калиброванные элементы
- Занимает мало места
- Малый вес
- Простой и быстрый монтаж
- Возможен настенный монтаж и монтаж непосредственно на топку
- Не требуется фундамент
- Качественный сварной шов всех элементов
- Эксплуатация возможна сразу после монтажа.



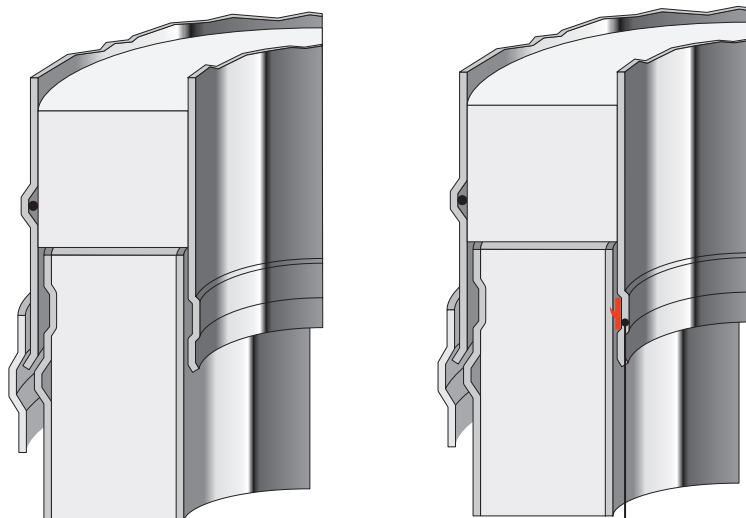

Уплотнительная манжета
для работы с конденсационными котлами
или при избыточном давлении до 200 Па.
Ограничение по температура газов: до 200 гр. С

- | | | | |
|----|------------------------------------------------|-----|----------------------------------------|
| 1 | Напольный элемент с отводом конденсата 1000 мм | 7d | Отвод 15° |
| 2 | Основание с отводом конденсата | 8a | Переходник на топку |
| 3 | Промежуточный опорный элемент | 8b | Переходник Perimeter 25 - Perimeter 50 |
| 3a | Опорная консоль | 8c | Переходник Prima-Plus - Perimeter |
| 3b | Заглушка тройника с отводом конденсата | 9 | Переходник кирпичная труба - PERMETER |
| 3c | Заглушка для твердого топлива | 10 | Уплотнительная манжета от дождя |
| 4a | Элемент трубы 1000 мм | 11a | Проход через крышу 0° |
| 4b | Элемент трубы 500 мм | 11b | Проход через крышу 3-15° |
| 4c | Элемент трубы 250 мм | 11c | Проход через крышу 16-25° |
| 4d | Шибер | 11d | Проход через крышу 26-35° |
| 5 | Усиленный хомут | 11e | Проход через крышу 36-45° |
| 6a | Тройник подключения 90° | 12a | Конус |
| 6b | Тройник подключения 45° | 12b | Конус с зонтиком |
| 6c | Тройник прочистки для твердого топлива | 13 | Раздвижной настенный хомут |
| 7a | Отвод 90° | 14 | Хомут для перекрытий |
| 7b | Отвод 45° | 15a | Декоративная пластина 0°-5° |
| 7c | Отвод 30° | 15b | Декоративная пластина 35°-45° |

Таблица базовых цен PERMETER 25

Расчет производился для РМ 25

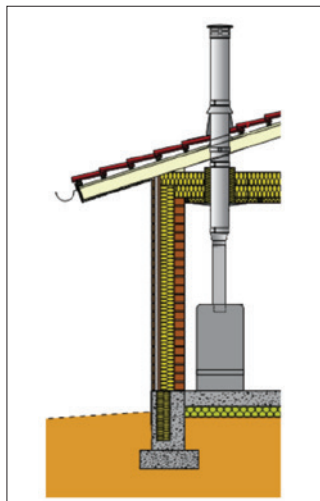

		внутр. Ø, мм					
		130	150	200	250	300	
Насадной монтаж							
Высота в метрах	4 м	Цена, руб. (черный)	28 499	32 384	42 820	56 020	70 448
		Цена, руб.(серый)	28 499	32 384	42 820	56 020	70 448
5 м	Цена, руб. (черный)	44 338	49 368	63 138	78 586	97 436	
	Цена, руб. (серый)	44 338	49 368	63 138	78 586	97 436	
6 м	Цена, руб. (черный)	48 611	54 160	69 910	86 219	108 378	
	Цена, руб. (серый)	48 611	54 160	69 910	86 219	108 378	
7 м	Цена, руб. (черный)	52 883	58 952	76 683	94 544	119 320	
	Цена, руб. (серый)	52 883	58 952	76 683	94 544	119 320	
8 м	Цена, руб. (черный)	57 156	63 744	83 455	102 523	130 262	
	Цена, руб. (серый)	57 156	63 744	83 455	102 523	130 262	
9 м	Цена, руб. (черный)	61 428	68 537	90 228	110 502	141 204	
	Цена, руб. (серый)	61 428	68 537	90 228	110 502	141 204	
10 м	Цена, руб. (черный)	65 701	73 329	97 000	118 481	152 146	
	Цена, руб. (серый)	65 701	73 329	97 000	118 481	152 146	

Состав комплекта: Переходник Топка-Permeter, Элементы труб, Промежуточный опорный элемент и Консоль (начиная с 5 м), Конус с зонтиком, Хомут для перекрытия

Расчет производился для РМ 25

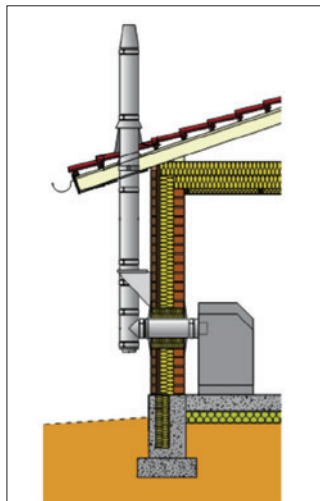

		внутр. Ø, мм				
		130	150	200	250	300
Настенный монтаж						
Высота в метрах	4 м	Цена, руб. (черный)	55 118	60 354	75 880	95 555
		Цена, руб.(серый)	55 118	60 354	75 880	95 555
5 м	Цена, руб. (черный)	59 390	65 146	82 653	103 534	
	Цена, руб. (серый)	59 390	65 146	82 653	103 534	
6 м	Цена, руб. (черный)	63 663	69 938	89 425	111 513	
	Цена, руб. (серый)	63 663	69 938	89 425	111 513	
7 м	Цена, руб. (черный)	67 935	74 731	96 198	119 492	
	Цена, руб. (серый)	67 935	74 731	96 198	119 492	
8 м	Цена, руб. (черный)	72 207	79 523	102 970	127 471	
	Цена, руб. (серый)	72 207	79 523	102 970	127 471	
9 м	Цена, руб. (черный)	76 480	84 315	109 743	135 450	
	Цена, руб. (серый)	76 480	84 315	109 743	135 450	
10 м	Цена, руб. (черный)	78 480	86 873	115 320	141 688	
	Цена, руб. (серый)	78 480	86 873	115 320	141 688	

Состав комплекта: Промежуточный опорный эл-т, Заглушка с отводом конденсата, Опорная консоль, Тройник 90°, переходник PrimaPlus - РМ, Элементы труб, Конус с зонтиком, Хомут для перекрытия

Элементы труб

SCHIEDEL

PERMETER

внутр. Ø, мм	130	150	200	250	300*	350*
внешн. Ø, мм	180	200	250	300	350	400

4a Элемент трубы 1000 мм ЧЕРНЫЙ (RAL 9005)

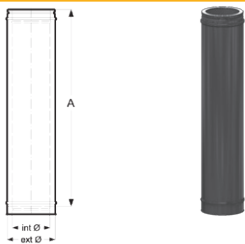

SAP код	117987	117966	118480	113603	113766	113895
ЦЕНА, РУБ.	4 272	4 792	6 773	7 979	10 942	12 136
СЕРЫЙ (NCS 7500)						
SAP код	117580	117970	118474	113604	113770	113893
ЦЕНА, РУБ.	4 272	4 792	6 773	7 979	10 942	12 136
A(кг)	955	955	955	955	955	955
Вес, кг	5,84	6,58	8,43	10,28	12,08	13,959

4b Элемент трубы 500 мм ЧЕРНЫЙ (RAL 9005)



SAP код	115960	115903	116723	117322	117697	118045
ЦЕНА, РУБ.	3 686	4 011	4 626	5 639	6 087	6 742
СЕРЫЙ (NCS 7500)						
SAP код	115383	115910	116733	117328	117694	118044
ЦЕНА, РУБ.	3 686	4 011	4 626	5 639	6 087	6 742
A, мм	455	455	455	455	455	455
Вес, кг	2,89	3,26	4,17	5,09	5,97	6,902

4c Элемент трубы 250 мм ЧЕРНЫЙ (RAL 9005)



SAP код	112590	112903	114269	114920	115438	116022
ЦЕНА, РУБ.	2 859	3 016	3 341	4 081	4 534	5 257
СЕРЫЙ (NCS 7500)						
SAP код	112592	112906	114268	114922	115441	116021
ЦЕНА, РУБ.	2 859	3 016	3 341	4 081	4 534	5 257
A, мм	205	205	205	205	205	205
Вес, кг	1,42	1,59	2,04	2,49	2,92	3,373

4d Шибер ЧЕРНЫЙ (RAL 9005)

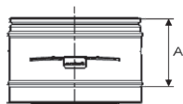

SAP код	120585	116124	120587	115665	116936	118694
ЦЕНА, РУБ.	8 387	8 857	9 586	10 732	12 607	по запросу
СЕРЫЙ (NCS 7500)						
SAP код	116142	116123	115668	120588	121134	118695
ЦЕНА, РУБ.	8 387	8 857	9 586	10 732	12 607	по запросу
A, мм	205	205	205	205	205	205
Вес, кг	3,50	3,73	4,89	5,22	5,47	5,90

4e Элемент трубы раздвижной 270 - 375 мм ЧЕРНЫЙ (RAL 9005)

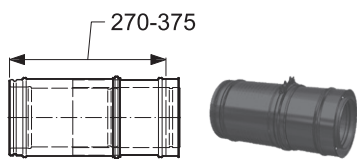

SAP код	115171	115706	116475	117137	121101	121104
ЦЕНА, РУБ.	4 607	4 912	5 602	6 332	10 861	13 176
СЕРЫЙ (NCS 7500)						
SAP код	115172	115707	116474	117136	121102	121105
ЦЕНА, РУБ.	4 607	4 912	5 602	6 332	10 861	13 176
Вес, кг						

Стандартный хомут (входит в комплект элементов с изоляцией) ЧЕРНЫЙ (RAL 9005)

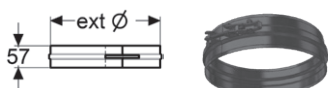

SAP код	109814	109839	109887	109964	121142	131313
ЦЕНА, РУБ.	740	761	895	945	1 456	1 485
СЕРЫЙ (NCS 7500)						
SAP код	109808	109835	109882	109975	121140	131314
ЦЕНА, РУБ.	740	761	895	945	1 456	1 485
Вес, кг	0,15	0,17	0,20	0,24	0,29	0,32

5 Усиленный хомут ЧЕРНЫЙ (RAL 9005)

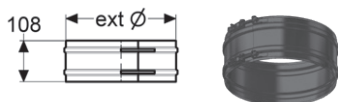

SAP код	110061	110122	110286	110492	146503	110801
ЦЕНА, РУБ.	1 197	1 212	1 548	1 734	2 053	2 114
СЕРЫЙ (NCS 7500)						
SAP код	110058	110120	110290	110490	121135	121137
ЦЕНА, РУБ.	1 197	1 212	1 548	1 734	2 053	2 114
Вес, кг	0,29	0,31	0,39	0,46	0,51	0,51

Тройники



внутр. Ø, мм	130	150	200	250	300*	350*
внешн. Ø, мм	180	200	250	300	350	400

6a Тройник 90° ЧЕРНЫЙ (RAL 9005)

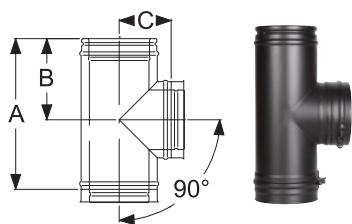

SAP код	116094	116453	117295	117945	121068	121071
ЦЕНА, РУБ.	6 821	7 918	9 065	14 984	19 348	25 057
СЕРЫЙ (NCS 7500)						
SAP код	116083	116447	117288	117954	121069	121072
ЦЕНА, РУБ.	6 821	7 918	9 065	14 984	19 348	25 057
A, мм	455	455	455	455	480	530
B, мм	209	209	209	209	222	247
C, мм	130	140	165	190	205	240
Вес, кг	3,42	3,88	5,04	6,56	7,90	10,39

6b Тройник 45° ЧЕРНЫЙ (RAL 9005)

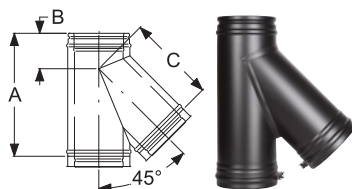

SAP код	116655	117050	118021	118529	121074	121077
ЦЕНА, РУБ.	13 024	14 274	16 045	17 959	20 942	27 505
СЕРЫЙ (NCS 7500)						
SAP код	116643	117053	118018	118524	121075	121078
ЦЕНА, РУБ.	13 024	14 274	16 045	17 959	20 942	27 505
A, мм	455	455	530	560	623	697
B, мм	328	329	378	413	472	530
C, мм	328	328	376	410	469	530
Вес, кг	4,11	4,63	6,80	8,61	11,52	14,77

6c Тройник прочистки для твердого топлива ЧЕРНЫЙ (RAL 9005)

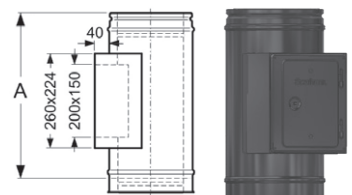

SAP код	116995	117129	117501	117896	по запросу	121065
ЦЕНА, РУБ.	10 940	11 461	13 544	14 274	по запросу	по запросу
СЕРЫЙ (NCS 7500)						
SAP код	116994	117132	117502	117897	по запросу	121066
ЦЕНА, РУБ.	10 940	11 461	13 544	14 274	по запросу	по запросу
A, мм	455	455	455	455	455	455
Вес, кг	4,52	4,77	5,58	6,42	8,24	9,20

ОТВОДЫ

7a Отвод 90° (T450 NI) ЧЕРНЫЙ (RAL 9005)

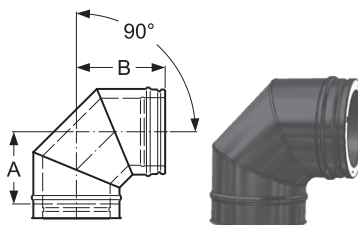

SAP код	113313	114492	115857	116847	121294	121297
ЦЕНА, РУБ.	5 106	6 773	7 710	9 169	11 879	15 808
СЕРЫЙ (NCS 7500)						
SAP код	113298	114503	115862	116839	121295	121298
ЦЕНА, РУБ.	5 106	6 773	7 710	9 169	11 879	15 808
A, мм	152	161	188	212	237	264
B, мм	196	205	232	256	281	308
Вес, кг	2,41	2,75	3,58	4,61	5,80	7,08

7b Отвод 45° ЧЕРНЫЙ (RAL 9005)

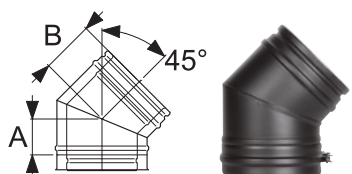

SAP код	112489	112812	114395	115305	121095	121098
ЦЕНА, РУБ.	4 377	5 263	7 346	7 918	9 065	9 898
СЕРЫЙ (NCS 7500)						
SAP код	112491	112805	114386	115306	121096	121099
ЦЕНА, РУБ.	4 377	5 263	7 346	7 918	9 065	9 898
A, мм	82	82	92	102	123	123
B, мм	127	127	137	147	159	169
Вес, кг	1,37	1,54	2,15	2,82	3,21	4,417

ОТВОДЫ



внутр. Ø, мм	130	150	200	250	300*	350*
внешн. Ø, мм	180	200	250	300	350	400

7с Отвод 30° ЧЕРНЫЙ (RAL 9005)

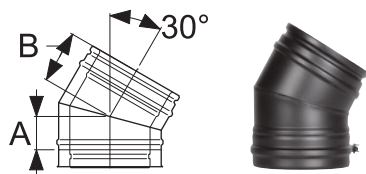

SAP код	111802	112173	113547	114818	121089	121092
ЦЕНА, РУБ.	4 272	4 324	5 522	6 565	9 482	14 590

СЕРЫЙ (NCS 7500)

SAP код	111788	112171	113554	114816	121090	121093
ЦЕНА, РУБ.	4 272	4 324	5 522	6 565	9 482	14 590
A, мм	57	57	82	82	82	123
B, мм	107	112	117	127	132	159
Вес, кг	1,08	1,22	1,98	2,42	2,84	4,42

7d Отвод 15° ЧЕРНЫЙ (RAL 9005)

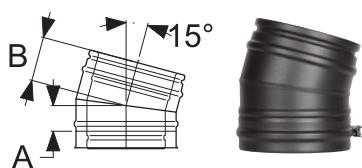

SAP код	111820	112163	112850	113432	121083	121086
ЦЕНА, РУБ.	4 272	5 419	5 836	6 565	4 272	5 805

СЕРЫЙ (NCS 7500)

SAP код	111855	112168	112851	113434	121084	121087
ЦЕНА, РУБ.	4 272	5 419	5 836	6 565	4 272	5 805
A, мм	57	57	57	57	57	67
B, мм	102	102	102	102	102	112
Вес, кг	1,08	1,22	1,57	1,91	2,25	2,87

Отводы в сборе

внутр. Ø, мм	130	150	180	200	250	300*	350*
--------------	-----	-----	-----	-----	-----	------	------

Собранный отвод 15°

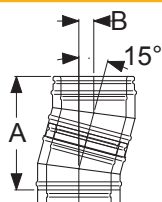

A, мм	293	293	313	313	313	313	352
B, мм	39	39	41	41	41	41	46

Собранный отвод 30°

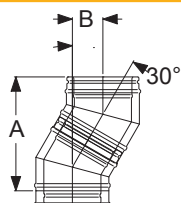

A, мм	297	297	306	315	371	399	526
B, мм	80	80	82	85	100	107	141

Собранный отвод 45°

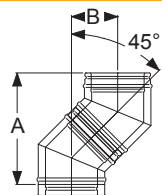

A, мм	340	340	357	357	365	481	498
B, мм	141	141	148	148	151	199	206

Тройник 45° и отвод 45° в сборе

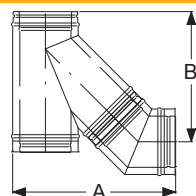

A, мм	227	248	271	280	302	567	617
B, мм	167	192	213	224	247	595	661

Отводы в сборе



внутр. Ø, мм	130	150	180	200	250	300*	350*
--------------	-----	-----	-----	-----	-----	------	------

Отводы 15° со стандартными элементами труб (СЭТ) в сборе

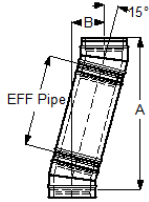

СЭТ А, мм	1236	1236	1236	1236	1236	1236	1275
955 В, мм	288	288	288	288	288	288	293
СЭТ А, мм	753	753	753	753	753	753	792
455 В, мм	159	159	159	159	159	159	164
СЭТ А, мм	511	511	511	511	511	511	550
205 В, мм	94	94	94	94	94	94	99

Отводы 30° со стандартными элементами труб (СЭТ) в сборе

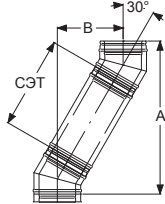

СЭТ А, мм	1133	1142	1198	1198	1217	1226	1353
955 В, мм	560	563	578	578	583	585	619
СЭТ А, мм	700	709	765	765	784	793	920
455 В, мм	310	313	328	328	333	335	369
СЭТ А, мм	484	493	549	549	568	577	704
205 В, мм	185	188	203	203	208	210	244

Отводы 45° со стандартными элементами труб (СЭТ) в сборе

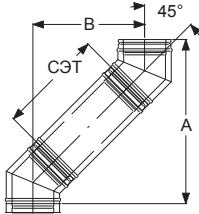

СЭТ А, мм	1032	1032	1040	1066	1100	1156	1173
955 В, мм	823	823	826	837	851	874	881
СЭТ А, мм	679	679	687	713	747	803	820
455 В, мм	470	470	473	484	498	521	528
СЭТ А, мм	502	502	510	536	570	626	643
205 В, мм	293	293	296	307	321	344	351

Адаптеры

8a Переходник Топка - РМ25 1000 мм Д

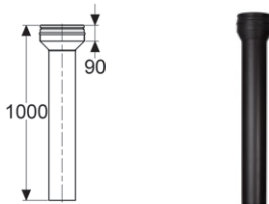

ЧЕРНЫЙ (RAL 9005)						
САР код	115332	115915	116830	117472	121061	4617354028
ЦЕНА, РУБ.	7 054	8 545	9 967	13 649	14 483	по запросу
СЕРЫЙ (NCS 7500)						
САР код	115317	115920	116833	117471	155555	4617354029
ЦЕНА, РУБ.	7 054	8 545	9 967	13 649	14 483	по запросу
Вес, кг	2,83	3,26	4,32	5,48	6,32	7,28

8b Переходник Permeter 25 - Permeter 50

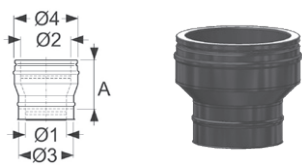

ЧЕРНЫЙ (RAL 9005)						
САР код	114333	114483	115373	116170	121224	121227
ЦЕНА, РУБ.	8 206	8 785	9 129	8 440	9 299	по запросу
СЕРЫЙ (NCS 7500)						
САР код	114334	114482	115376	116165	121225	121228
ЦЕНА, РУБ.	8 206	8 785	9 129	8 440	9 299	по запросу
внутр. Ø, мм 1 и 2	130	150	200	250	300	350
внешн. Ø, мм 3	180	200	250	300	350	400
внешн. Ø, мм 4	230	250	300	350	400	350
Вес, кг	2,09	2,23	2,87	3,52	3,91	4,50

8c Переходник Prima Plus - Permeter

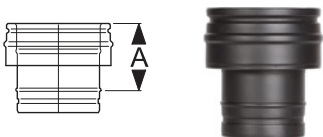

ЧЕРНЫЙ (RAL 9005)						
САР код	111035	111280	111741	112263	112771	113156
ЦЕНА, РУБ.	3 751	4 272	5 002	6 148	6 877	7 606
СЕРЫЙ (NCS 7500)						
САР код	111034	111275	111737	112257	121107	121109
ЦЕНА, РУБ.	3 751	4 272	5 002	6 148	6 877	7 606
А, мм	150	150	150	150	150	150
Вес, кг	0,71	0,81	1,04	1,28	1,51	1,51

9 Переходник Кирпичная труба - РМ 25

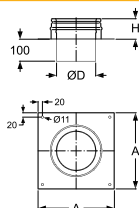

ЧЕРНЫЙ (RAL 9005)						
САР код	116024	116332	117163	117644	121306	121309
ЦЕНА, РУБ.	5 455	5 419	7 372	7 606	9 291	10 229
СЕРЫЙ (NCS 7500)						
САР код	116026	116334	117161	117643	121307	121310
ЦЕНА, РУБ.	5 455	5 419	7 372	7 606	9 291	10 229
Н, мм	97	97	97	97	97	97
Вес, кг	3,38	3,79	4,80	5,87	6,98	8,08

Проходы через крышу

внутр. Ø, мм	130	150	200	250	300*	350*
внешн. Ø, мм	180	200	250	300	350	400

10 Уплотнительная манжета от дождя ЧЕРНЫЙ (RAL 9005)

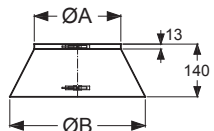

SAP код	110209	110264	110460	110391	110472	119482
ЦЕНА, РУБ.	3 230	3 282	3 439	3 647	3 856	3 961
СЕРЫЙ (NCS 7500)						
SAP код	110202	110260	110457	110388	110461	131331
ЦЕНА, РУБ.	3 230	3 282	3 439	3 647	3 856	3 961
ØA, мм	180	200	250	300	350	400
ØB, мм	320	340	390	440	490	540
Вес, кг	0,35	0,38	0,45	0,51	0,85	1,05

11a Проход через крышу 0° (без манжеты от дождя) СЕРЕБРИСТЫЙ

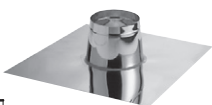
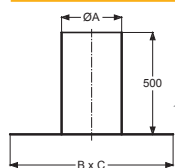

SAP код	101227	101227	101228	101229	101230	101231
ЦЕНА, РУБ.	7 100	7 100	7 587	8 722	9 102	10 195
ØA, мм	250	250	300	350	400	450
B x C, мм	750	750	800	850	900	950
Вес, кг	4,59	4,59	5,34	6,11	6,90	7,72

Проходы через крышу (без манжеты от дождя)

ØA, мм	250	250	300	350	400	450
--------	-----	-----	-----	-----	-----	-----

11b 3°-15° ЧЕРНЫЙ (RAL 9005)

SAP код	121282	121282	113940	113996	131363	131366
Цена, руб	14 900	14 190	15 211	15 830	16 671	24 380

СЕРЫЙ (NCS 7500)

SAP код	121283	121283	131359	131361	131364	131367
Цена, руб	14 900	14 190	15 211	15 830	16 671	24 380
H, мм	233	233	237	242	246	250
B x C, мм	880 x 880	880 x 880	1000 x 940	1000 x 990	1040 x 1040	1100 x 1100
Вес, кг	13,50	13,50	14,56	14,56	15,48	

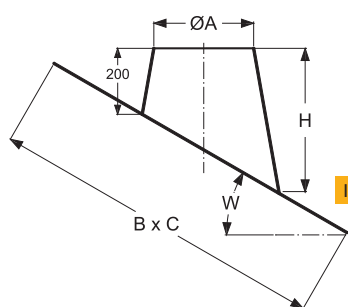

11c 16°-25° ЧЕРНЫЙ (RAL 9005)

SAP код	119416	119416	114030	114019	131381	131384
Цена, руб	15 107	14 388	15 107	16 880	19 484	24 798

СЕРЫЙ (NCS 7500)

SAP код	119404	119404	121284	121286	131382	131385
Цена, руб	15 107	14 388	15 107	16 880	19 484	24 798
H, мм	258	258	267	277	280	295
B x C, мм	910 x 880	910 x 880	970 x 940	1020 x 990	1080 x 1040	1100 x 1100
Вес, кг	14,13	14,13	15,24	15,24	16,20	17,10

11d 26°-35° ЧЕРНЫЙ (RAL 9005)

SAP код	116415	116415	114031	116421	115570	131395
Цена, руб	15 959	15 199	19 638	19 067	19 067	27 783

СЕРЫЙ (NCS 7500)

SAP код	116417	116417	116419	116418	115571	131396
Цена, руб	15 959	15 199	19 638	19 067	19 067	27 783
H, мм	307	307	323	339	355	371
B x C, мм	960 x 880	960 x 880	1020 x 940	1090 x 990	1150 x 1040	1100 x 1100
Вес, кг	15,16	15,16	16,93	17,64	21,26	22,74

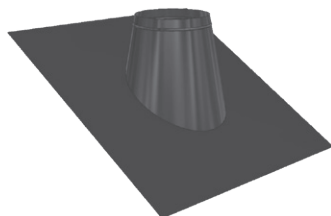

11e 36°-45° ЧЕРНЫЙ (RAL 9005)

SAP код	116416	116416	116414	116412	116410	131406
Цена, руб	14 691	14 691	18 650	18 963	20 316	28 548

СЕРЫЙ (NCS 7500)

SAP код	116420	116420	116413	116411	115572	131407
Цена, руб	14 691	14 691	18 650	18 963	20 316	28 548
H, мм	334	334	355	370	397	418
B x C, мм	1040 x 880	1040 x 880	1120 x 940	1190 x 990	1270 x 1040	1350 x 1100
Вес, кг	16,93	16,93	18,51	18,51	24,24	25,86

Завершающие элементы дымохода



внутр. Ø, мм	130	150	200	250	300*	350*
внешн. Ø, мм	180	200	250	300	350	400

12a Конус ЧЕРНЫЙ (RAL 9005)

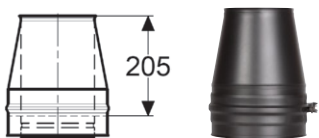

SAP код	112363	112689	113439	114703	115216	121080
Цена, руб	4 220	4 377	5 002	5 836	6 251	7 397

СЕРЫЙ (NCS 7500)

SAP код	112339	112691	113435	114701	115213	121081
ЦЕНА, РУБ.	4 220	4 377	5 002	5 836	6 251	7 397
Вес, кг	1,31	1,48	1,91	2,34	2,76	3,20

12b Конус с зонтиком ЧЕРНЫЙ (RAL 9005)

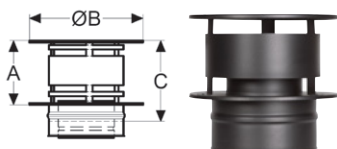

SAP код	113199	114838	116497	117699	121129	121131
Цена, руб	6 356	6 773	9 689	15 432	19 299	21 480

СЕРЫЙ (NCS 7500)

SAP код	113107	114833	119009	121128	121130	121132
ЦЕНА, РУБ.	6 356	6 773	9 689	15 432	19 299	21 480
A, мм	130	175	200	275	330	384
B, мм	254	304	409	509	609	700
C, мм	175	220	245	320	375	434
Вес, кг	2,10	2,42	3,99	6,00	7,84	8,34

Хомуты

13 Раздвижной настенный хомут 60-100 мм ЧЕРНЫЙ (RAL 9005)

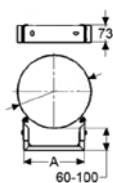

SAP код	111187	111273	111520	111723	112379	112571
ЦЕНА, РУБ.	3 647	3 751	3 856	3 961	4 064	4 116

СЕРЫЙ (NCS 7500)

SAP код	111185	111271	111518	111728	112375	112578
ЦЕНА, РУБ.	3 647	3 751	3 856	3 961	4 064	4 116
A, мм	164	164	212	248	354	354
Вес, кг	0,78	0,80	0,93	1,04	1,30	1,30

14 Хомут для перекрытий ЧЕРНЫЙ (RAL 9005)

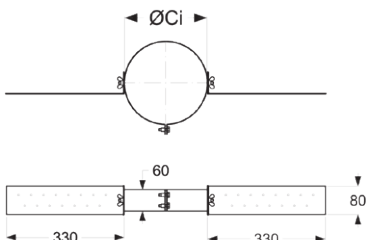

SAP код	100962	100963	100965	100967	100968	113120
ЦЕНА, РУБ.	2 272	2 690	2 847	3 002	3 657 по запросу	

ØCi, мм	164	164	250	300	350	400
Вес, кг	1,33	1,40	1,47	1,64	1,72	1,81

Декоративные разъемные пластины «Стандарт»



внутр. Ø, мм	130	150	200	250	300*	350*
внешн. Ø, мм	180	200	250	300	350	400

15a Декоративная пластина 0° - 5° ЧЕРНЫЙ (RAL 9005)

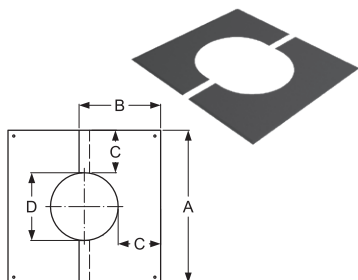

SAP код	112070	112285	112926	113402	112839
Цена, руб	2 209	2 293	2 449	2 814	3 073

СЕРЫЙ (NCS 7500)

SAP код	112069	112324	112927	113408	114200
ЦЕНА, РУБ.	2 209	2 293	2 449	2 814	3 073
A, мм	490	510	560	610	660
B, мм	270	280	305	330	355
C, мм	150,5	150,5	150,5	150,5	150,5
D, мм	189	209	259	309	359
Вес, кг	0,90	1,23	1,32	1,32	1,56

15b Декоративная пластина 35° - 45° ЧЕРНЫЙ (RAL 9005)

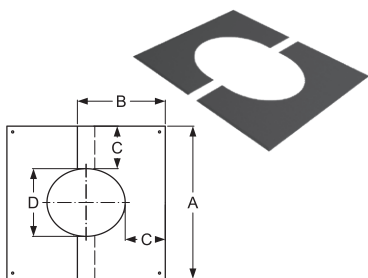

SAP код	112061	112290	112933	113418	114225
Цена, руб	2 345	2 397	2 554	2 814	3 127

СЕРЫЙ (NCS 7500)

SAP код	112062	112289	112934	113398	114223
ЦЕНА, РУБ.	2 345	2 397	2 554	2 814	3 127
A, мм	490	510	560	610	660
B, мм	300	315	345	380	410
C, мм	150,5	150,5	150,5	150,5	150,5
D, мм	189	209	259	309	359
Вес, кг	1,21	1,30	1,52	1,82	1,94

Нагрузки и высоты

Максимальная высота над элементом, м

Внутр. Ø, мм	130	150	180	200	250
Элемент для напольного монтажа	15	15	15	15	15
Проходной опорный элемент	15	15	15	15	15
Опорная пластина с отводом конденсата	15	15	15	15	15
Рис А	15	15	15	15	15
Настенный хомут 50 мм	3	3	3	3	3
Тройник 90°	10	10	10	10	10
Тройник 45°	10	10	10	10	10
Тройник прочистки	10	10	10	10	10

Внутр. Ø, мм	а, м	б, м	с, м	д, м
130	4	3	15	15
150	4	3	15	15
180	4	3	15	15
200	4	3	15	15
230	4	3	15	15
250	4	3	15	15

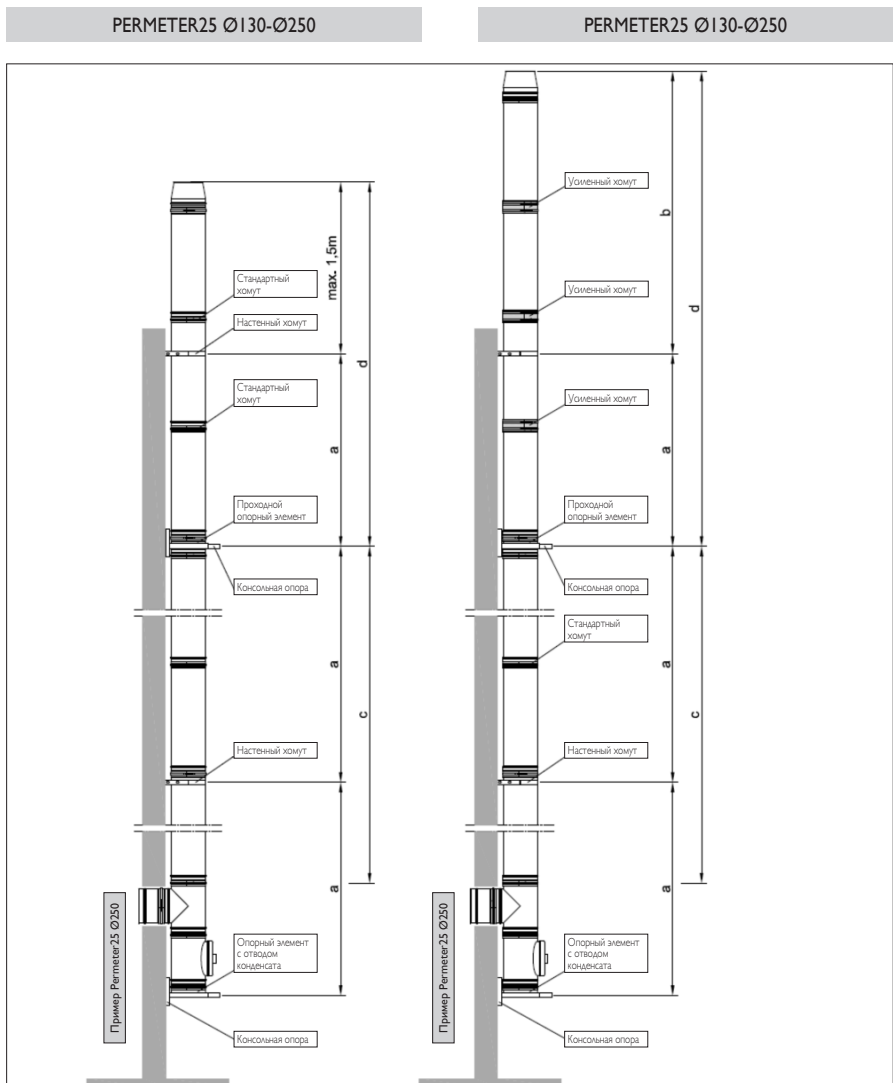

А. Потолочное крепление

Перекрытие из негорючих материалов

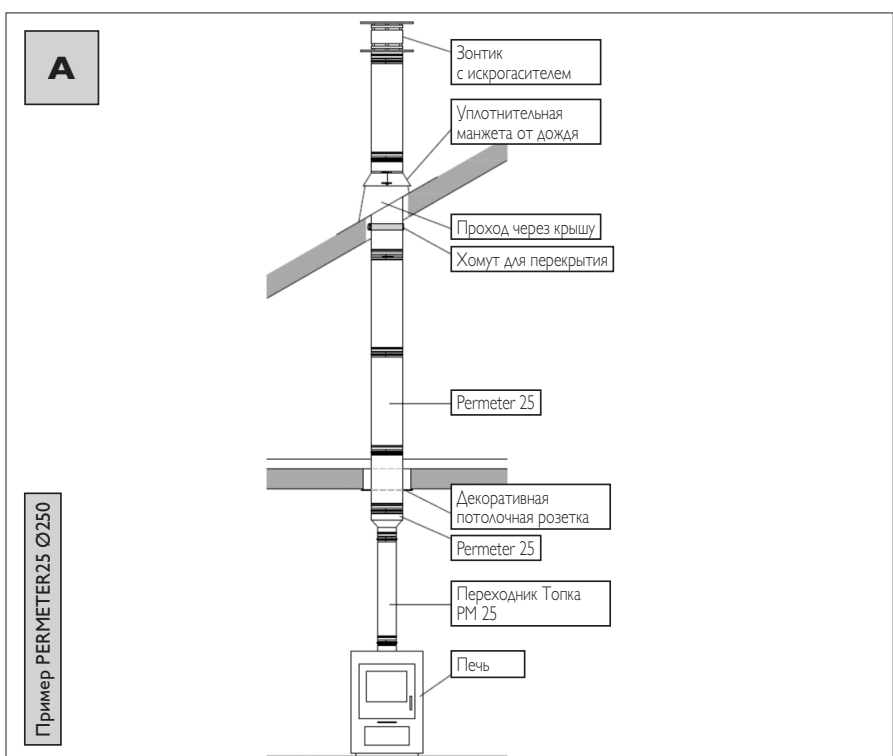

Элементы труб



внутр. Ø, мм	130	150	200	250	300*	350*
внешн. Ø, мм	230	250	300	350	400	450

4а Элемент трубы 1000 мм ЧЕРНЫЙ (RAL 9005)

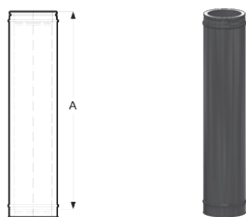

SAP код	118689	113649	113850	113993	119465	121176
ЦЕНА, РУБ.	5 939	6 460	7 397	10 225	15 420	15 530
СЕРЫЙ (NCS 7500)						
SAP код	118690	113647	113854	113994	121174	121177
ЦЕНА, РУБ.	5 939	6 460	7 397	10 225	15 420	15 530
A	955	955	955	955	955	955
Вес, кг	9,40	10,61	13,02	15,41	18,02	20,25

4б Элемент трубы 500 мм ЧЕРНЫЙ (RAL 9005)



SAP код	117103	117388	117936	118338	119466	121181
ЦЕНА, РУБ.	4 868	5 094	6 396	7 236	8 545	9 996
СЕРЫЙ (NCS 7500)						
SAP код	117105	117389	117935	118341	121179	121182
ЦЕНА, РУБ.	4 868	5 094	6 396	7 236	8 545	9 996
A	455	455	455	455	455	455
Вес, кг	4,73	5,33	6,54	7,74	8,89	10,06

4с Элемент трубы 250 мм ЧЕРНЫЙ (RAL 9005)



SAP код	114779	115127	115951	116464	121184	121187
ЦЕНА, РУБ.	3 426	4 224	4 472	4 939	8 498	7 247
СЕРЫЙ (NCS 7500)						
SAP код	114776	115126	115949	116466	121185	121188
ЦЕНА, РУБ.	3 426	4 224	4 472	4 939	8 498	7 247
A	205	205	205	205	205	205
Вес, кг	2,39	2,69	3,30	3,90	4,30	4,88

4д Шибер ЧЕРНЫЙ (RAL 9005)

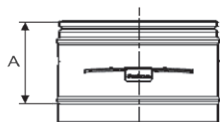

SAP код	116143	116310	117186	117811	121247	121250
ЦЕНА, РУБ.	10 713	11 198	12 086	12 607	21 455	21 848
СЕРЫЙ (NCS 7500)						
SAP код	116146	116309	117188	117804	121248	121251
ЦЕНА, РУБ.	10 713	11 198	12 086	12 607	21 455	21 848
A	205	205	205	205	205	205
Вес, кг	3,50	3,73	4,89	6,15	7,50	7,96

4е Элемент трубы раздвижной 270 - 375 мм ЧЕРНЫЙ (RAL 9005)

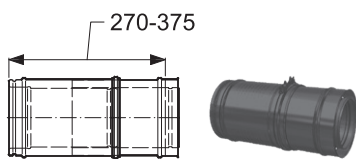

SAP код	116914	117284	117818	118169	121212	121215
ЦЕНА, РУБ.	7 102	7 467	8 061	8 931	13 708	15 748
СЕРЫЙ (NCS 7500)						
SAP код	116910	117282	117823	118167	121213	121216
ЦЕНА, РУБ.	7 102	7 467	8 061	8 931	13 708	15 748
Вес, кг	4,46	5,02	6,16	7,28	8,96	10,15

Стандартный хомут (входит в комплект элементов с изоляцией) ЧЕРНЫЙ (RAL 9005)

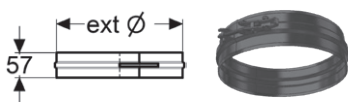

SAP код	109857	109887	109964	121142	131313	121144
ЦЕНА, РУБ.	865	895	945	1 456	1 485	1 559
СЕРЫЙ (NCS 7500)						
SAP код	109865	109882	109975	121140	131314	121254
ЦЕНА, РУБ.	865	895	945	1 456	1 485	1 559
Вес, кг	0,15	0,17	0,20	0,24	0,29	0,32

5 Усиленный хомут ЧЕРНЫЙ (RAL 9005)



SAP код	110224	110286	110492	165503	110801	121253
ЦЕНА, РУБ.	1 515	1 548	1 734	2 053	2 114	2 267
СЕРЫЙ (NCS 7500)						
SAP код	110225	110290	110490	121135	121137	110896
ЦЕНА, РУБ.	1 515	1 548	1 734	2 053	2 114	2 267
Вес, кг	0,29	0,31	0,39	0,46	0,51	0,51

Тройники

SCHIEDEL
PERMETER

внутр. Ø, мм	130	150	200	250	300*	350*
внешн. Ø, мм	230	250	300	350	400	450

6a Тройник 90° ЧЕРНЫЙ (RAL 9005)

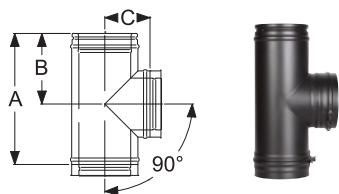

SAP код	117845	118125	118540	113589	121162	121165
ЦЕНА, РУБ.	9 000	9 426	11 357	13 596	22 974	26 151

СЕРЫЙ (NCS 7500)

SAP код	117846	118124	118539	113590	121163	121166
ЦЕНА, РУБ.	9 000	9 426	11 357	13 596	22 974	26 151
A	455	455	455	480	530	605
B	209	209	209	222	247	285
C	155	165	190	205	240	280
Вес, кг	6,23	7,00	8,62	10,22	13,61	16,79

6b Тройник 45° ЧЕРНЫЙ (RAL 9005)

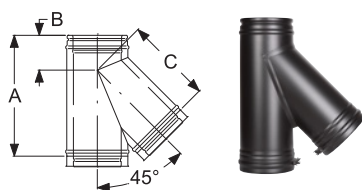

SAP код	118246	118535	113733	114009	121168	121171
ЦЕНА, РУБ.	14 691	14 796	17 816	20 942	25 838	30 111

СЕРЫЙ (NCS 7500)

SAP код	118254	118531	113736	114007	121169	121172
ЦЕНА, РУБ.	14 691	14 796	17 816	20 942	25 838	30 111
A	455	530	560	623	697	815
B	322	378	413	472	530	615
C	325	376	410	469	530	615
Вес, кг	7,65	8,61	11,90	15,84	20,34	25,37

6c Тройник прочистки для твердого топлива ЧЕРНЫЙ (RAL 9005)

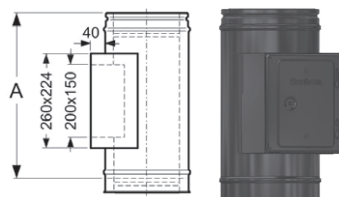

SAP код	118023	118190	118518	118738	121158	121160
ЦЕНА, РУБ.	12 503	13 024	13 649	15 107	17 296	20 942

СЕРЫЙ (NCS 7500)

SAP код	118024	118188	118517	118739	по запросу	по запросу
ЦЕНА, РУБ.	12 503	13 024	13 649	15 107	по запросу	по запросу
A	455	455	455	455	455	455
Вес, кг	6,82	7,43	8,59	9,83	11,07	12,31

ОТВОДЫ

7a Отвод 90° (Т450 N1) ЧЕРНЫЙ (RAL 9005)

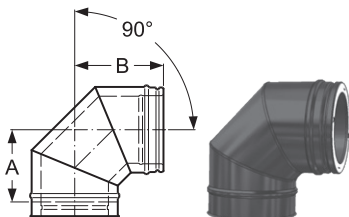

SAP код	117434	117797	118425	113571	121300	121303
ЦЕНА, РУБ.	8 960	9 480	11 113	13 127	13 024	13 544

СЕРЫЙ (NCS 7500)

SAP код	117431	117792	118428	113574	121301	121304
ЦЕНА, РУБ.	8 960	9 480	11 113	13 127	13 024	по запросу
A	176	188	212	237	264	290
B	220	232	256	281	308	330
Вес, кг	3,28	3,9	5,50	7,46	9,58	12,02

7b Отвод 45° ЧЕРНЫЙ (RAL 9005)

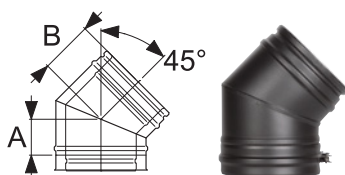

SAP код	115178	115717	116614	117315	121206	121209
ЦЕНА, РУБ.	6 565	7 189	7 814	8 545	14 131	15 107

СЕРЫЙ (NCS 7500)

SAP код	115175	115715	116615	117314	121207	121210
ЦЕНА, РУБ.	6 565	7 189	7 814	8 545	14 131	15 107
A	90	95	105	115	130	140
B	130	135	145	155	170	180
Вес, кг	2,75	3,08	4,03	5,08	6,25	7,50

внутр. Ø, мм	130	150	200	250	300*	350*
внешн. Ø, мм	230	250	300	350	400	450

7c Отвод 30° ЧЕРНЫЙ (RAL 9005)

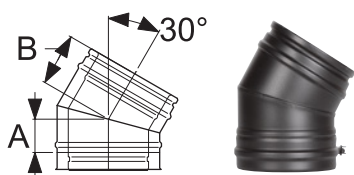

SAP код	114690	115076	116133	116801	121200	121203
ЦЕНА, РУБ.	6 877	7 397	7 814	9 274	10 523	11 565
СЕРЫЙ (NCS 7500)						
SAP код	114684	115087	116136	116800	121201	121204
ЦЕНА, РУБ.	6 877	7 397	7 814	9 274	10 523	11 565
A	75	80	85	90	100	105
B	115	120	125	130	140	145
Вес, кг	2,34	2,64	3,50	4,29	5,16	6,26

7d Отвод 15° ЧЕРНЫЙ (RAL 9005)

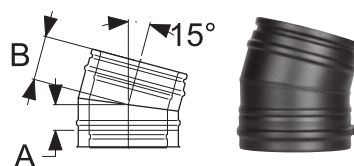

SAP код	114287	114614	115457	116159	121194	121197
ЦЕНА, РУБ.	7 304	7 397	8 252	8 857	по запросу	11 429
СЕРЫЙ (NCS 7500)						
SAP код	114289	114616	115459	116158	121195	121198
ЦЕНА, РУБ.	7 304	7 397	8 252	8 857	по запросу	11 429
A	60	60	65	65	70	70
B	100	100	105	105	110	110
Вес, кг	2,28	2,50	3,50	4,02	4,81	5,02

Отводы в сборе

	130	150	180	200	250	300	350
--	-----	-----	-----	-----	-----	-----	-----

Собранный отвод 15°

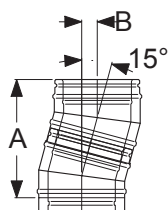

A	313	313	313	313	313	352	352
B	41	41	41	41	41	46	46

Собранный отвод 30°

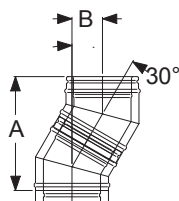

A	371	371	390	399	399	526	526
B	100	100	105	107	107	141	141

Собранный отвод 45°

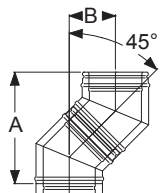

A	365	391	425	481	481	498	498
B	151	151	176	199	199	206	206

Тройник 45° и отвод 45° в сборе

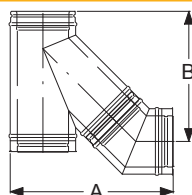

A	405	455	496	567	567	617	617
B	456	515	541	595	595	661	661



Отводы в сборе

внутр. Ø, мм	130	150	200	250	300*	350*
внешн. Ø, мм	230	250	300	350	400	450

Отводы 15° со стандартными элементами труб (СЭТ) в сборе

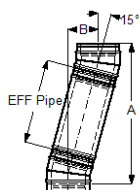

СЭТ A	1236	1236	1236	1236	1236	1275	1275
955 B	288	288	288	288	288	293	293
СЭТ A	753	753	753	753	753	792	792
455 B	159	159	159	159	159	164	164
СЭТ A	511	511	511	511	511	550	550
205 B	94	94	94	94	94	99	99

Отводы 30° со стандартными элементами труб (СЭТ) в сборе

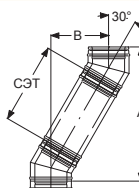

СЭТ A	1198	1198	1217	1226	1226	1353	1353
955 B	578	578	583	585	585	619	619
СЭТ A	765	765	784	793	793	920	920
455 B	328	328	333	335	335	369	369
СЭТ A	549	549	568	577	577	704	704
205 B	203	203	208	210	210	244	244

Отводы 45° со стандартными элементами труб (СЭТ) в сборе

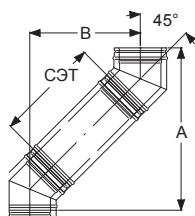

СЭТ A	1040	1066	1100	1156	1156	1173	1173
955 B	826	837	851	874	874	881	881
СЭТ A	687	713	747	803	803	820	820
455 B	473	484	498	521	521	528	528
СЭТ A	510	536	570	626	626	643	643
205 B	296	307	321	344	344	351	351

Адаптеры

8а Переходник Топка - PM 50 1000 мм

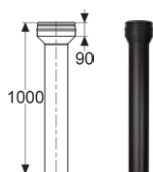

ЧЕРНЫЙ (RAL 9005)						
SAP код	143741	143742	143744	143745	121149	121150
ЦЕНА, РУБ.	8 387	9 440	11 357	14 534	16 722	19 484
СЕРЫЙ (NCS 7500)						
SAP код	143747	143748	143750	143751	4617304032	4617354532
ЦЕНА, РУБ.	8 387	9 440	11 357	по запросу	по запросу	по запросу
Вес, кг						

8b Переходник Permeter 25 - Permeter 50

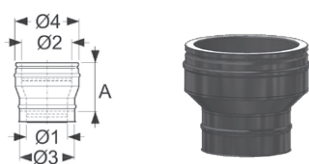

SAP код	114333	114483	115373	116170	121224	121227
ЦЕНА, РУБ.	8 206	8 785	9 129	8 440	9 299	по запросу
СЕРЫЙ (NCS 7500)						
SAP код	114334	114482	115376	116165	121225	121228
ЦЕНА, РУБ.	8 206	8 785	9 129	8 440	9 299	по запросу
внутр. Ø, мм 1 и 2	130	150	200	250	300	350
внешн. Ø мм 3	180	200	250	300	350	400
внешн. Ø мм 4	230	250	300	350	400	350
Вес, кг	2,09	2,23	2,87	3,52	3,91	450

8с Переходник Prima Plus - PM 50

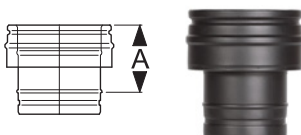

ЧЕРНЫЙ (RAL 9005)						
SAP код	112411	112679	113459	114793	121218	121221
ЦЕНА, РУБ.	4 480	5 106	6 148	6 981	7 502	по запросу
СЕРЫЙ (NCS 7500)						
SAP код	112403	112680	113464	114809	121219	121222
ЦЕНА, РУБ.	4 480	5 106	6 148	6 981	7 502	по запросу
A	150	150	150	150	150	150
Вес, кг	1,32	1,48	1,93	2,40	2,73	3,06

9 Переходник Кирпичная труба - PM50

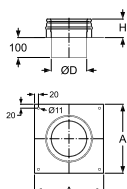

ЧЕРНЫЙ (RAL 9005)						
SAP код	115835	115899	116486	117145	по запросу	по запросу
ЦЕНА, РУБ.	7 411	7 852	7 972	8 857	по запросу	по запросу
СЕРЫЙ (NCS 7500)						
SAP код	115803	115883	116488	117154	121312	121313
ЦЕНА, РУБ.	7 411	7 852	7 972	8 857	12 201	15 597
A	350	370	420	470	520	570
ØD	128	148	198	248	298	348
Вес, кг	2,69	2,98	3,73	4,48	5,25	6,04

внутр. Ø, мм	130	150	200	250	300*	350*
внешн. Ø, мм	230	250	300	350	400	450

10 Уплотнительная манжета от дождя

ЧЕРНЫЙ (RAL 9005)

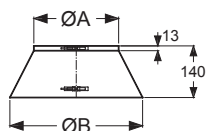

SAR код	110278	110460	110391	110472	119482	131333
ЦЕНА, РУБ.	3 408	3 439	3 647	3 856	3 961	по запросу
СЕРЫЙ (NCS 7500)						
SAR код	110280	110457	110388	110461	131331	131334
ЦЕНА, РУБ.	3 408	3 439	3 647	3 856	3 961	по запросу
ØA	230	250	300	350	400	450
ØB	370	390	440	490	540	590
Вес, кг	0,39	0,45	0,51	0,85	0,95	1,05

Проходы через крышу

11a Проход через крышу 0° (без манжеты от дождя)

СЕРЕБРИСТЫЙ

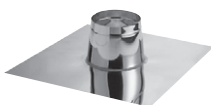
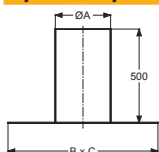

SAR код	101228	101228	101229	101230	101231	101232
ЦЕНА, РУБ.	7 587	7 587	8 722	9 102	10 705	12 021
ØA	300	300	350	400	450	500
B x C	800	800	850	900	950	1000
Вес, кг	5,34	5,34	6,11	6,90	7,72	8,57

Завершающие элементы дымохода

Проходы через крышу (без манжеты от дождя)

ØA	300	300	350	400	450	500
----	-----	-----	-----	-----	-----	-----

11b 3°-15°

H	233	233	237	241	246	250
B x C	940 x 1000	940 x 1000	990 x 1000	1040 x 1150	1100 x 1150	1140 x 1150
Вес, кг	14,56	14,56	15,48	18,61	19,22	20,71

ЧЕРНЫЙ (RAL 9005)

SAR код	113940	113940	113996	131363	131366	131369
Цена, руб	15 211	15 211	15 830	16 671	24 380	по запросу

СЕРЫЙ (NCS 7500)

SAR код	131359	131359	131361	131364	131367	131370
Цена, руб	15 211	15 211	15 830	16 671	24 380	по запросу

11c 16°-25°

H	267	267	277	286	295	304
B x C	970*1000	970*1000	1020*1000	1080*1150	1140*1150	1200*1150
Вес, кг	15,24	15,24	16,20	19,61	20,86	22,12

ЧЕРНЫЙ (RAL 9005)

SAR код	114030	114030	114019	131381	131384	131387
Цена, руб	15 107	15 107	16 880	19 484	24 798	26 100

СЕРЫЙ (NCS 7500)

SAR код	121284	121284	121286	131382	131385	131388
Цена, руб	15 107	15 107	16 880	19 484	24 798	26 100

11d 26°-35°

H	307	307	321	336	350	365
B x C	1020 x 1000	1020 x 1000	1090 x 1000	1150 x 1150	1220*1150	1280*1150
Вес, кг	16,33	16,33	17,64	21,26	22,74	24,07

ЧЕРНЫЙ (RAL 9005)

SAR код	114031	114031	116421	115570	131395	131398
Цена, руб	19 638	19 638	19 067	19 067	27 783	по запросу

СЕРЫЙ (NCS 7500)

SAR код	116419	116419	116418	115571	131396	131399
Цена, руб	19 638	19 638	19 067	19 067	27 783	по запросу

11e 36°-45°

H	355	355	376	397	418	439
B x C	1120 x 1000	1120 x 1000	1190 x 1000	1270 x 1150	1340*1150	1420*1150
Вес, кг	18,51	18,51	19,95	24,24	25,86	27,66

ЧЕРНЫЙ (RAL 9005)

SAR код	116414	116414	116412	116410	131406	131409
Цена, руб	18 650	18 650	18 963	20 316	28 548	по запросу

СЕРЫЙ (NCS 7500)

SAR код	116413	116413	116411	115572	131407	131410
Цена, руб	18 650	18 650	18 963	20 316	28 548	по запросу

SCHIEDEL

PERMETER

Завершающие элементы дымохода

внутр. Ø, мм	130	150	200	250	300*	350*
внешн. Ø, мм	230	250	300	350	400	450

12a Конус

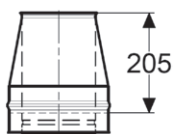
ЧЕРНЫЙ (RAL 9005)

SAP код	113335	114312	115002	115703	121190	121192
Цена, руб	4 324	4 792	5 419	6 044	6 460	по запросу

СЕРЫЙ (NCS 7500)

SAP код	113336	114313	115001	115704	121191	121193
Цена, руб.	4 324	4 792	5 419	6 044	6 460	по запросу
Вес, кг	1,85	2,08	2,57	3,06	3,55	4,04

12b Конус с зонтиком

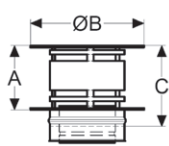
ЧЕРНЫЙ (RAL 9005)

SAP код	114353	115200	116878	117908	121244	121287
Цена, руб	8 545	8 857	11 982	17 567	20 594	25 318

СЕРЫЙ (NCS 7500)

SAP код	114363	115196	116877	117906	121245	121246
Цена, руб.	8 545	8 857	11 982	17 567	20 594	25 318
A	130	175	240	297	346	384
B	255	300	400	500	600	700
C	180	225	290	347	396	434
Вес, кг	1,67	2,10	3,23	4,66	6,18	7,91

Хомуты

13 Раздвижной настенный хомут 60-100 мм

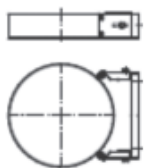
ЧЕРНЫЙ (RAL 9005)

SAP код	111476	111520	111723	112379	112571	112831
Цена, руб.	3 804	3 856	3 961	4 064	4 116	4 168

СЕРЫЙ (NCS 7500)

SAP код	111484	111518	111728	112375	112578	112840
Цена, руб.	3 804	3 856	3 961	4 064	4 116	4 168
A	234	254	304	354	404	454
Вес, кг	1,09	1,18	1,40	1,60	1,79	1,99

14 Хомут для перекрытий

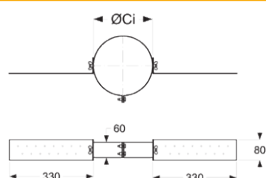
ЧЕРНЫЙ (RAL 9005)

SAP код	100964	100965	100967	100968	113120	101569
Цена, руб.	2 810	2 847	3 002	3 840	4 050	4 418
ØCi	230	250	300	350	400	450
Вес, кг	1,30	1,33	1,40	1,47	1,52	1,57

Декоративные разъемные пластины «Стандарт»

15a Декоративная пластина 0° - 5°

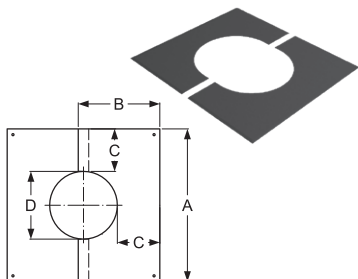
ЧЕРНЫЙ (RAL 9005)

SAP код	112724	112926	113402	114193	по запросу	по запросу
Цена, руб	2 397	2 449	2 814	3 073	по запросу	по запросу

СЕРЫЙ (NCS 7500)

SAP код	112726	112927	113408	114200	по запросу	по запросу
Цена, руб.	2 397	2 449	2 814	3 073	по запросу	по запросу
A	480	500	550	600	650	700
B	265	275	300	325	350	375
C	120,5	120,5	120,5	120,5	120,5	120,5
D	239	259	309	359	409	459
Вес, кг	1,18	1,10	1,32	1,56	1,82	2,1

15b Декоративная пластина 35° - 45°

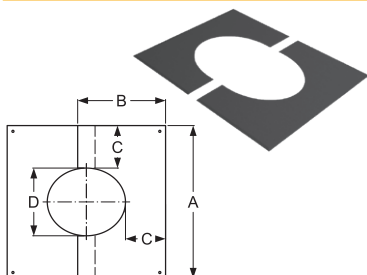
ЧЕРНЫЙ (RAL 9005)

SAP код	112736	112933	113418	114225	по запросу	по запросу
Цена, руб	2 501	2 554	2 814	3 127	по запросу	по запросу

СЕРЫЙ (NCS 7500)

SAP код	112723	112934	113398	114223	по запросу	по запросу
Цена, руб.	2 501	2 554	2 814	3 127	по запросу	по запросу
A	480	500	550	600	650	700
B	315	300	345	380	415	450
C	120,5	120,5	120,5	120,5	120,5	120,5
D	239	259	309	359	409	459
Вес, кг	1,21	1,30	1,52	1,82	2,1	2,3

Нагрузки и высоты

Максимальная высота над элементом, м

Внутр. Ø, мм	130	150	180	200	250
Элемент для напольного монтажа	15	15	15	15	15
Проходной опорный элемент	15	15	15	15	15
Опорная пластина с отводом конденсата	15	15	15	15	15
Рис А	15	15	15	15	15
Настенный хомут 50 мм	3	3	3	3	3
Тройник 90°	10	10	10	10	10
Тройник 45°	10	10	10	10	10
Тройник прочистки	10	10	10	10	10

Внутр. Ø, мм	а, м	в, м	с, м	д, м
130	4	3	15	15
150	4	3	15	15
180	4	3	15	15
200	4	3	15	15
230	4	3	15	15
250	4	3	15	15

PERMETER50 Ø130-Ø250

PERMETER50 Ø130-Ø250

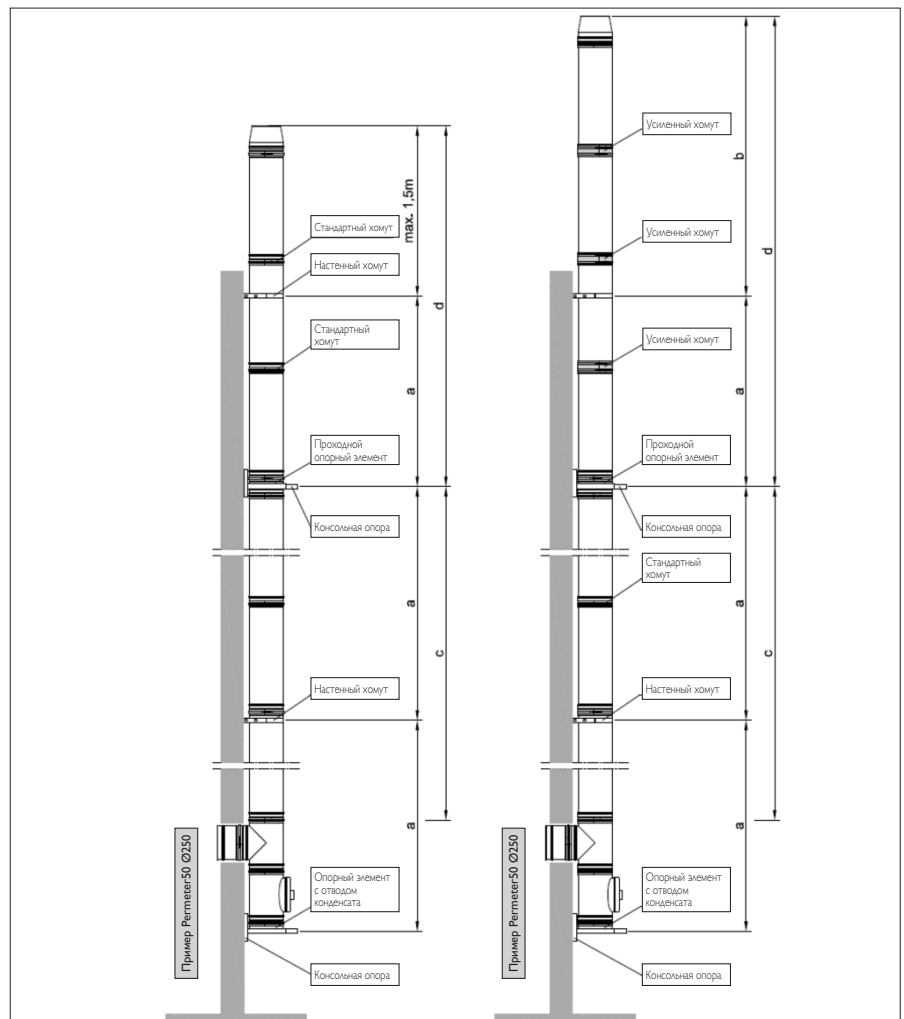

А. Потолочное крепление
Перекрытие из негорючих материалов

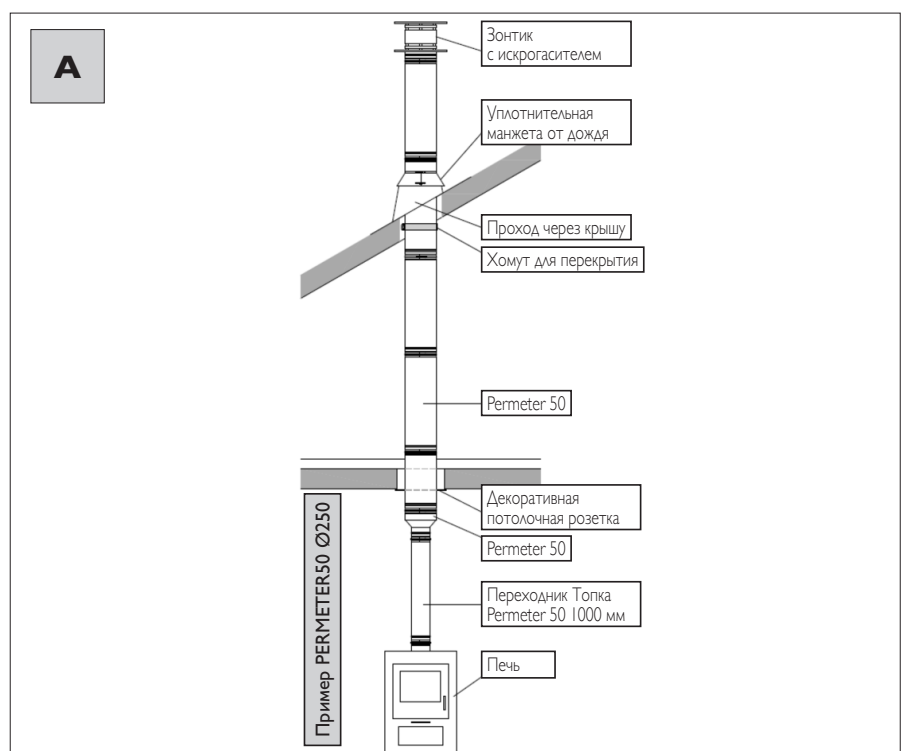

Москва

4-й Рощинский проезд, 19, офис 302
office.mos@schiedel.com
Тел.: +7 499 271 30 74 (75)

Санкт-Петербург

ул. Смоленская, д. 9, литера А
БЦ "Оптима", офис 407
office.mos@schiedel.com
Тел.: +7 812 640 43 65 (66)

Краснодар

ул. им. Вишняковой, д. 3/5, офис 17
maxim.nechaev@schiedel.com
Тел.: +7 918 234 34 15
Тел.: +7 861 211 26 13

ООО "Шидель"

www.schiedel.com/ru



A **stañdard**
INDUSTRIES COMPANY